

Användarmanual







DM4405D / DM4405RFD

Cylinda
en enklare vardag

Tack för att du valt den här produkten.

Denna bruksanvisning innehåller viktig information om säkerhet och instruktioner som är avsedda att hjälpa dig vid användning och underhåll av din apparat.

Ta dig tid att läsa den här bruksanvisningen innan du använder apparaten och behåll denna bok för framtida referens.

Ikon	Typ	Betydelse
	VARNING	Risk för allvarliga personskador eller dödsfall
	RISK FÖR ELEKTRISKA STÖTAR:	Risk för farlig spänning
	BRAND	Brandrisk
	VARNING	Risk för skador eller skador på egendom
	VIKTIGT / OBS	Använda systemet korrekt

INNEHÅLL

1 SÄKERHETSFÖRESKRIFTER	1
1.1 Allmänna säkerhetsvarningar	1
1.2 Installationsvarningar	2
1.3 Under användning	3
2 INSTALLATION	5
2.1 Maskinplacering.....	5
2.2 Vattenanslutning	5
2.3 Vatteninloppsslang	5
2.4 Dräneringsslang	6
2.5 Elektrisk anslutning.....	6
2.6 Montering av maskinens underbänk.....	7
3 TEKNISKA SPECIFIKATIONER	10
3.1 Allmänt utförande.....	10
3.2 Tekniska specifikationer.....	10
4 INNAN DU ANVÄNDER APPARATEN	12
4.1 Förbereda diskmaskinen för första användningen	12
4.2 Saltanvändning (OM TILLGÄNGLIGT).....	12
4.3 Fyll på salt (OM TILLGÄNGLIGT)	12
4.4 Testremsa	13
4.5 Vattenhårdhetstabell	13
4.6 System för vattenavhårdare	13
4.7 Inställning	13
4.8 Användning av diskmedel.....	14
4.9 Fylla på diskmedel.....	14
4.10 Använda kombinerade diskmedel.....	14
4.11 Användning av sköljmedel.....	14
4.12 Påfyllning av sköljmedel och inställning.....	14
5 FYLLA PÅ DISKMASKINEN	16
5.1 Rekommendationer	16
5.2 Alternativa korgpåfyllningar	18
6 PROGRAMTABELL	19
7 KONTROLLPANELEN	21
8 RENGÖRING OCH UNDERHÅLL	25
8.1 Filter.....	25
8.2 Spolarmar.....	25
8.3 Avloppspump	26
9 FELSÖKNING	27

1 SÄKERHETSFÖRESKRIFTER

1.1 Allmänna säkerhetsvarningar

- Läs dessa instruktioner noga innan du använder din apparat och förvara den här handboken för framtida referens.

 Kontrollera maskinens förpackning före installation och maskinens yttre yta när förpackningen har tagits bort. Använd inte maskinen om den verkar vara skadad eller om förpackningen har öppnats.

- Förpackningsmaterial skyddar maskinen från skador som kan uppstå under transport. Förpackningsmaterialen är miljövänliga eftersom de är återvinningsbara. Användning av återvunnet material minskar förbrukningen av råvaror och minskar avfallsproduktionen.

 Enheten kan användas av barn från 8 år och uppåt och av personer med nedsatt fysisk, sensorisk eller mental förmåga eller brist på erfarenhet och kunskap om de övervakas eller får instruktioner angående användning av enheten på ett säkert sätt och förstår riskerna. Barn skall inte tillåtas leka med enheten.

 Ta bort förpackningen och förvara den utom räckhåll för barn.

 Håll barn borta från diskmedel och sköljmedel.

 Det kan finnas några rester kvar i maskinen efter disk. Håll barn borta från maskinen när den är öppen.

1.2 Installationsvarningar

- Välj en lämplig och säker plats att installera maskinen på.
- Endast originalreservdelar ska användas med maskinen.

 Koppla ur maskinen innan installation.

 Din maskin får endast installeras av en auktoriserad serviceagent. Installation av någon annan än en auktoriserad agent kan göra att garantin upphör att gälla.

 Kontrollera att det elektriska säkringssystemet inomhus är anslutet enligt säkerhetsföreskrifterna.

 Alla elektriska anslutningar måste matcha värdena angivna på märkplåten.

 Se till att maskinen inte står på elkabeln.

 Använd aldrig en förlängningsladd eller ett grenuttag.

 Kontakten ska vara tillgänglig när maskinen har installerats.

- Efter installationen, kör den tom för första gången.

 Maskinen får inte kopplas in under placeringen.

 Använd alltid den täckta kontakten som medföljer maskinen.

 Om elkabeln är skadad ska den endast bytas ut av en kvalificerad elektriker.

- Anslut slangen direkt till vattenkranen. Det tryck som levereras av kranen bör vara ett minimum av

0,03 MPa och ett maximum av 1 MPa. Om trycket överstiger 1 MPa, måste en tryckavlastningsventil monteras mellan anslutningen.

1.3 Under användning

- Denna maskin är endast för hushållsbruk; använd den inte för något annat ändamål. Kommersiellt bruk upphäver garantin.

 Stå inte på, sitt eller placera belastning på enhetens lucka när den är öppen.

 Använd endast diskmedel och sköljmedel producerade

specifikt för diskmaskiner. Vårt företag ansvarar inte för skador som kan uppstå på grund av missbruk.

 Drick inte vatten från maskinen.

 På grund av explosionsrisk, placera inte några kemiska lösningsmedel i maskinens disksektion.



- Kontrollera plastföremålens värmebeständighet innan du diskar dem i maskinen.

 Placera endast föremål i maskinen som är lämpliga för diskning i maskin och se till att korgarna inte överfylls.



 Öppna inte luckan medan maskinen är i drift, varmt vatten kan spillas ut. Säkerhetsanordningar säkerställer att maskinen stannar om luckan öppnas.

 Maskinens lucka ska inte lämnas öppen. Det kan leda till olyckor.

 Placera knivar och andra vassa föremål i bestickkorgen i nedåtriktat läge.

  För modeller med automatiskt lucköppningssystem, när alternativet Energispar är aktivt, öppnas luckan i slutet av ett program. För att förhindra skador på diskmaskinen, försök inte att stänga luckan i en minutefter att den har öppnats. För effektiv torkning, håll luckan öppen i 30 minuter efter avslutat program. Stå inte framför luckan efter att auto-öppna signalen hörs.



 I händelse av ett fel bör reparationen endast utföras av ett auktoriserat serviceföretag, annars upphör garantin.

  Innan reparationsarbeten ska maskinen kopplas bort från elnätet. Dra inte i kabeln för att koppla bort maskinen. Stäng av vattenkranen.

 Drift vid låg spänning kommer att orsaka en minskning av prestandanivåerna.

 För säkerhets skull, dra ur kontakten när ett program har avslutats.

 För att undvika en elektrisk stöt, koppla inte ur maskinen med våta händer.

  Dra i kontakten för att koppla bort maskinen från elnätet, dra aldrig i sladden.

2 INSTALLATION

2.1 Maskinplacering

När du placerar maskinen, placera den i ett område där disken lätt kan läggas i och plockas ur. Placera inte maskinen i ett område där omgivningstemperaturen sjunker under 0°C.

Läs alla varningar på förpackningen innan du tar bort förpackningen och placerar maskinen.

Placera maskinen nära en vattenkran och avlopp. Tänk på att anslutningarna inte ändras när maskinen är på plats.

Håll inte maskinen i dess lucka eller panel. Lämna ett tillräckligt avstånd runt maskinen för att underlätta rörelse vid rengöring.

 Se till att vatteninlopps- och utloppsslangarna inte kläms eller fastnar och att maskinen inte står på elkabeln när den placeras.

Justera fötterna så att maskinen står plant och i balans. Maskinen ska placeras på plant underlag, annars är den instabil och maskinens lucka stängs inte ordentligt.

 Installera dekorationspanelen enligt anvisningarna på monteringsarket. I annat fall kanske dörren inte öppnas ordentligt och problem med ångläckage kan uppstå.

2.2 Vattenanslutning

Vi rekommenderar att du monterar ett filter på vatteninloppet för att förhindra skador på din maskin på grund av föroreningar (sand, rost, etc.) från rödragningen inomhus. Detta hjälper också till att förhindra gulning och avlagring efter disk.

Observera märkningen på vatteninloppsslangen!

Om modeller är markerade med 25° kan vattentemperaturen vara max. 25°C (kallt vatten).

För alla andra modeller: Kallt vatten föredras; varmvatten max. temperatur 60°C.

2.3 Vatteninloppsslang





 **WARNING:** Använd den nya vatteninloppsslangen som medföljer din maskin, använd inte en gammal maskins slang.

 **WARNING:** Kör vatten genom den nya slangen innan du ansluter.

 **WARNING:** Anslut slangen direkt till vattenkranen. Det tryck som levereras av kranen bör vara ett minimum av 0,03 MPa och ett maximum av 1 MPa. Om trycket överstiger 1 MPa, måste en tryckavlastningsventil monteras mellan anslutningen.

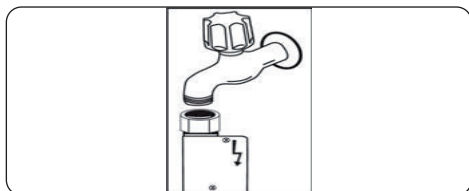
 **WARNING:** När anslutningarna är gjorda, vrid på kranen helt och kontrollera om det finns vattenläckage. Stäng alltid vatteninloppskranen efter att diskprogrammet är klart.



 En Aquastop vattenpip är tillgänglig i vissa modeller. Skada inte den eller låt den bli knäckt eller vriden.

2.4 Dräneringsslang

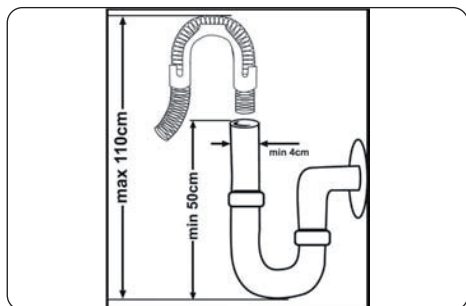



Anslut vattendräneringsslangen direkt till vattendräneringshålet eller diskhons utloppstapp. Denna anslutning ska vara minst 50 cm och högst 110 cm från golvet där diskmaskinen placerats.

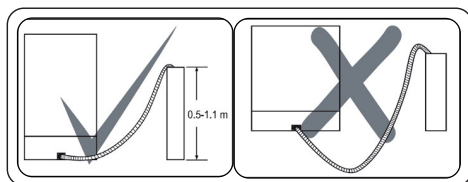

 **VIKTIGT:** Föremål kommer inte att diskas ordentligt om en dräneringsslang som är längre än 4 m används.







2.5 Elektrisk anslutning

 **WARNING:** Maskinen är inställd för drift vid 220-240 V. Om nätspänningen i ditt område är 110 V, anslut en transformator 110/220 V och 3000 W mellan elanslutningen.

  Anslut produkten till ett jordat uttag som skyddas av en säkring som överensstämmer med värdena i tabellen "Tekniska specifikationer".

  Den jordade kontakten för maskinen måste vara ansluten till ett jordat uttag som som levererar lämplig spänning och ström.

  I avsaknad av jordning, bör en auktoriserad elektriker utföra en jordning. Vid användning utan jord installerat, kommer vi inte hållas ansvariga för förlust av användning som kan uppstå.

  Kontakten på den här apparaten kan innehålla 13A-säkring beroende på destinationsland. (Till exempel Storbritannien, Saudiarabien)

2.6. Montering av maskinens underbänk

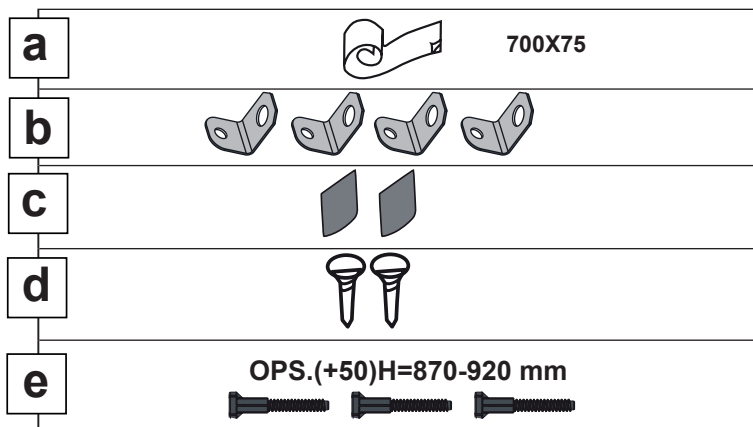

1

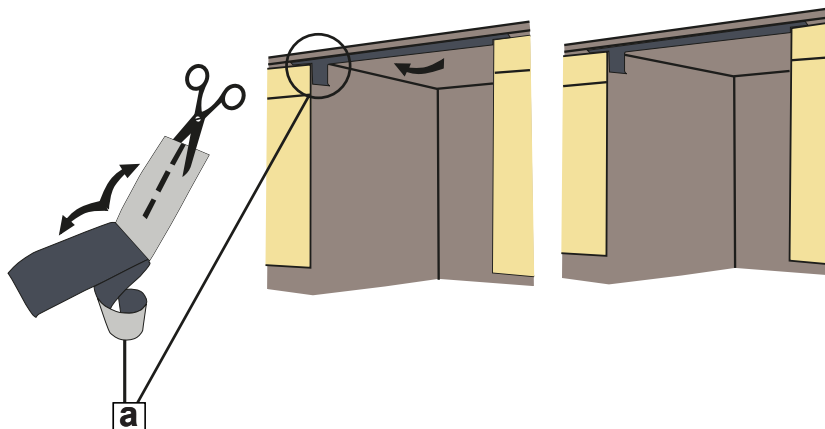

2

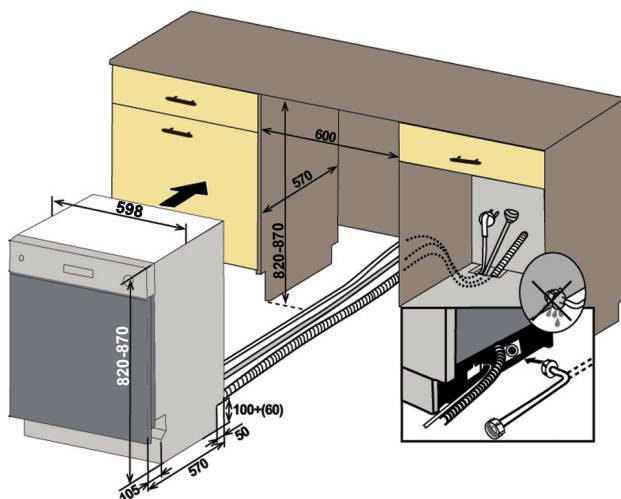

3

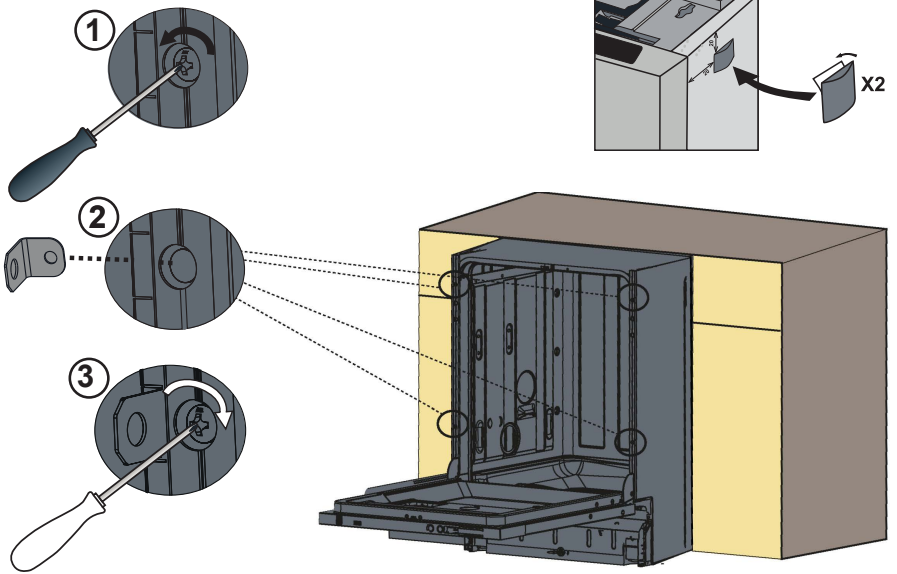

4 Justera maskinens fötter.

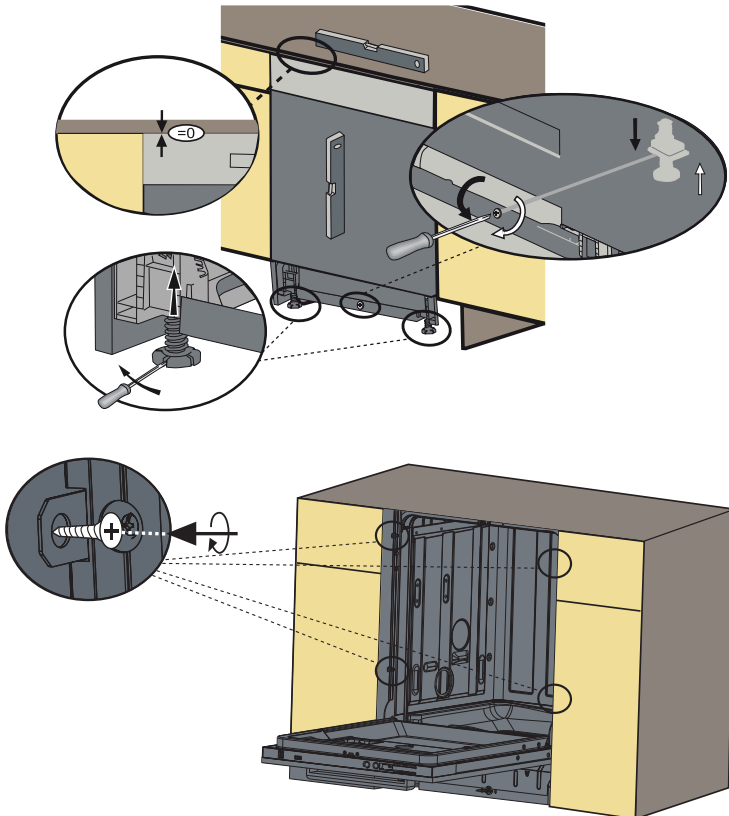

5 Alternativ 1: Att sätta möbelsparkplattan.

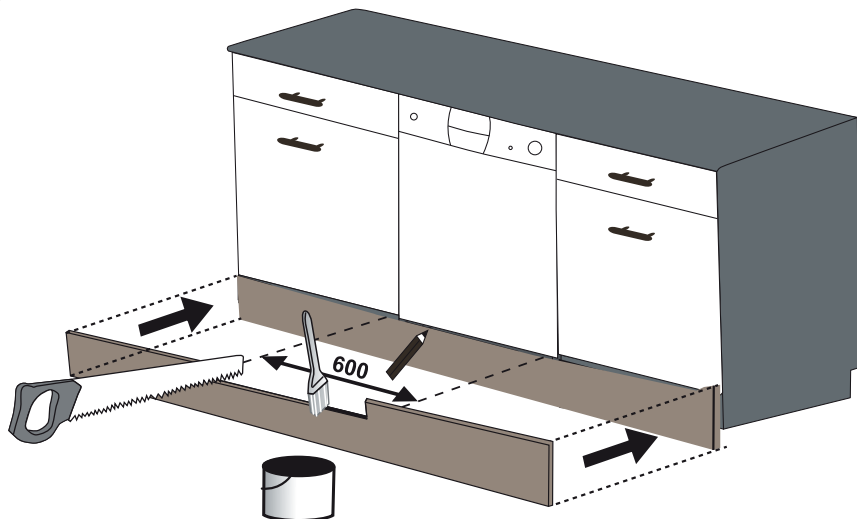

6 Alternativ 2: Att sätta den justerbara plintgruppen.
Följ instruktionerna som ges med justerbar plintgrupp.

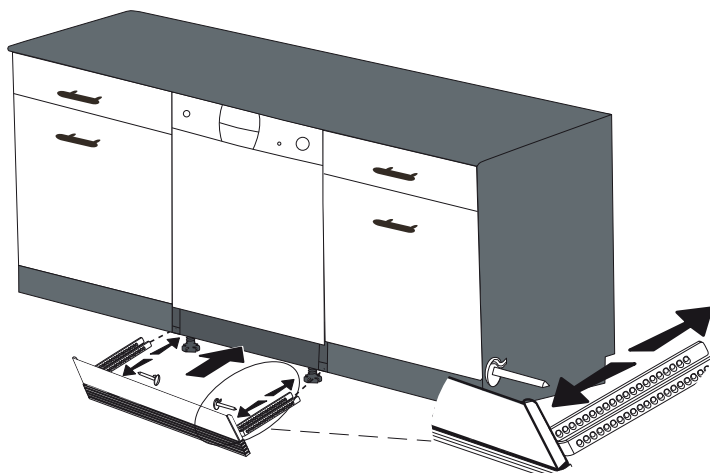

3 TEKNISKA SPECIFIKATIONER

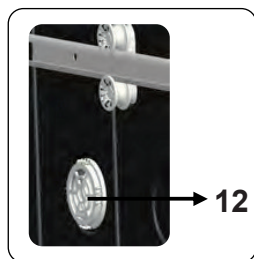
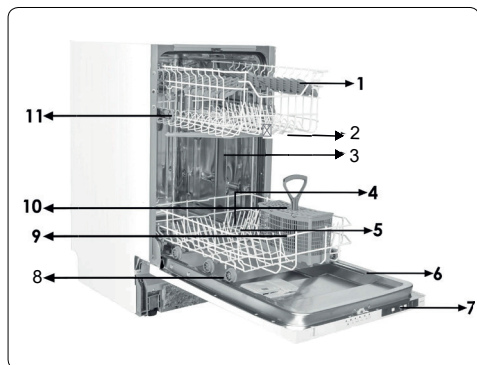

3.1 Allmänt utförande

1. Överkorg med hyllor
2. Övre spolarm
3. Underkorg
4. Nedre spolarm
5. Filter
6. Märkplåt
7. Kontrollpanel
8. Diskmedels- och sköljmedelsfack
9. Bestickkorg
10. Saltfack
11. Övre korg spårspärr
12. **Turbo torkenhet:** Detta system ger bättre torkresultat för din disk.

3.2 Tekniska specifikationer

Kapacitet	Plats för 10 kuvert
Mått Höjd Bredd Djup	820-870 (mm) 450 (mm) 570 (mm)
Nettovikt	34 kg
Driftspänning / frekvens	220-240 V 50 Hz
Total ström	10 (A)
Total effekt	1 900 W
Vatteninloppstryck	Maximum: 1 (Mpa) Minimum: 0,03 (Mpa)

ÅTERVINNING

- Vissa maskinkomponenter och förpackningar består av återvinningsbara material.
- Plast är märkt med internationella förkortningar: (>PE<, >PP<, etc.)
- Kartongdelarna består av återvunnet papper. De kan läggas i pappersbehållare för återvinning.
- Material olämpliga för hushållsavfall skall tas om hand på återvinningscentraler.
- Kontakta en relevant återvinningsstation för att få information om kassering av olika material.

FÖRPACKNING OCH MILJÖN

- Förpackningsmaterial skyddar maskinen från skador som kan uppstå under transport. Förpackningsmaterialen är miljövänliga eftersom de är återvinningsbara. Användning av återvunnet material minskar förbrukningen av råvaror och minskar avfallsproduktionen.

Kassering av din gamla maskin



Denna symbol på produkten eller förpackningen innebär att produkten inte bör behandlas som hushållsavfall. I stället skall den överlämnas till lämplig insamlingsplats för återvinning av elektrisk och elektronisk utrustning. Genom att säkerställa att denna produkt kasseras korrekt, hjälper du till att förhindra potentiella negativa konsekvenser för miljön och människors hälsa, som annars kunde orsakas av olämplig avfallshantering av denna produkt. För mer detaljerad information om återvinning av denna produkt, kontakta dina lokala myndigheter, återvinningscenter eller butiken där du har köpt produkten.

Försäkran om överensstämmelse

Denna diskmaskin uppfyller kraven för:

CE-märkningsdirektivet 93/68/EEG

Lågspänningsdirektivet 2014/35/EG

EMC-direktivet 2014/30/EG

Reglerna om energimärkningen (EG) 2017/1369

Reglerna om energimärkningen (EG) 2019/2017

Ekodesigndirektivet 2009/125/EG

Reglerna om Ekodesign (EG) 2019/2022 RoHS II-direktivet 2011/65/EG

RoHS III-direktivet (EG) 2015/863

REACH-reglerna (EG) 1907/2006

POPs-reglerna (EG) 2019/1021

Biocidprodukter-reglerna (EU) 528/2012

WEEE-direktivet 2012/19/EG

Lågspänningsdirektivet 94/62/EG

4 INNAN DU ANVÄNDER APPARATEN

4.1 Förbereda diskmaskinen för första användningen

- Se till att el- och vattentillförselspecifikationer uppfyller de värden som anges av installationsanvisningarna för maskinen.
- Ta bort allt förpackningsmaterial inuti maskinen.
- Ställ in vattenavhärdningsnivån.
- Fyll sköljmedelsfacket.

4.2 Saltanvändning (OM TILLGÄNGLIGT)

I Sverige har 95% av alla hushåll mjukt vatten i kranen och därmed behövs inget salt före diskning. Kontrollera med din kommun vilken hårdhet ditt kranvatten har. För en bra diskfunktion behöver diskmaskinen mjukt, det vill säga mindre kalkhaltigt vatten. Annars kommer vita kalkrester finnas kvar på disken och den inre utrustningen. Detta kommer att negativt påverka din maskins disknings-, torknings- och glansprestanda. När vatten rinner genom mjukmedelssystemet, avlägsnas joner som bildar hårdheten från vattnet och vattnet når den mjukhet som krävs för att erhålla det bästa diskresultatet. Beroende på nivån på det inkommande vattnets hårdhet ackumuleras dessa joner som gör vattnet hårt snabbt inuti mjukmedelssystemet. Därför måste mjukmedelssystemet uppdateras så att det fungerar med samma prestanda även under nästa disk. För detta ändamål används diskmaskinssalt.

Maskinen kan endast användas med specialdiskmaskinssalt för att mjuka upp vattnet. Använd inte några småkorniga eller pulveriserade salter som lätt kan lösas. Att använda någon annan typ av salt kan skada din maskin.

4.3 Fyll på salt (OM TILLGÄNGLIGT)

För att tillsätta mjukgöringssalt, öppna saltfackets lock genom att vrida det moturs. (1) (2) Fyll i facket med 1 kg salt och vatten och stäng det. Efter varje 20-30 cykler tillsätt salt i maskinen tills det fylls (ca 1 kg). vid första användningen (3) tills det nästa är överfullt. Om tillgängligt, att använda tratt

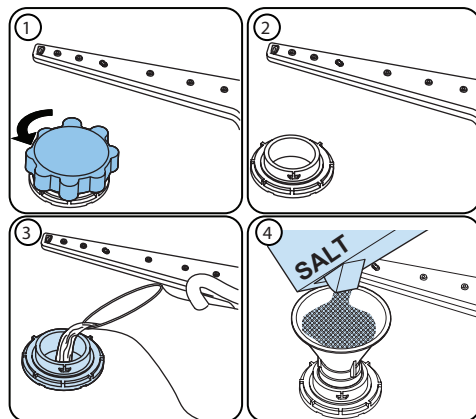





Fyll saltfacket med vatten första gången du bara fyller saltfacket.

Troligtvis behövs inget salt tillsätts i Sverige. Använd mjukmedelssalt speciellt framtaget för användning i diskmaskiner. När du startar din diskmaskin, fylls saltfacket med vatten, och lägg därför i mjukgöringssaltet innan du startar maskinen.

Om mjukgöringssaltet har flödat över och du inte startar maskinen omedelbart, kör ett kort diskprogram för att skydda din maskin mot korrosion.

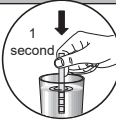
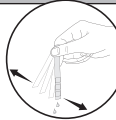
4.4 Testremsa

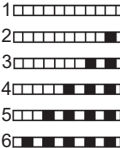
	Låt vatten rinna genom kranen (1 minut).	Håll remsan i vattnet (1 sek)	Skaka remsan.	Vänta (1 min.)	Ställ in maskinens hårdhetsnivå.
					

OBS: Nivån är satt till 3 som standard. Om vattnet är brunnsvatten eller har en hårdhetsnivå över 90 dF, rekommenderar vi att du använder filter- och förädlingsanordningar.

4.5 Vattenhårdhetstabell

Nivå	Tyska dH	Franska dF	Brittisk dE	Indikator
1	0-5	0-9	0-6	L1 visas på displayen.
2	6-11	10-20	7-14	L2 visas på displayen.
3	12-17	21-30	15-21	L3 visas på displayen.
4	18-22	31-40	22-28	L4 visas på displayen.
5	23-31	41-55	29-39	L5 visas på displayen.
6	32-50	56-90	40-63	L6 visas på displayen.

4.6 System för vattenavhårdare

Diskmaskinen är utrustad med en vattenavhårdare som minskar hårdheten i vattenledningsnätet. För att ta reda på hårdheten på ditt kravatten, kontakta ditt vattenföretag eller använd testremsan (om tillgänglig).

4.7 Inställning

- Slå på maskinen genom att trycka på På/Av-knappen.
- Tryck på programknappen i minst 3 sek direkt efter att maskinen har slagits på.
- Släpp programknappen när "SL" visas. Den senaste inställningsnivån visas sedan.
- Tryck på programknappen för att ställa in önskad nivå. Varje gång du trycker på programknappen ökar nivån. När nivå 6 har uppnåtts, återgår nästa tryck till nivå 1.
- Den senast valda vattenhårdhetsnivån lagras i minnet när maskinen slås av med På/Av-knappen.

4.8 Användning av diskmedel

Använd bara diskmedel speciellt konstruerade för hushållsdiskmaskiner. Förvara ditt diskmedel svalt och torrt utom räckhåll för barn.

Tillsätt rätt diskmedel för det valda programmet för att säkerställa bästa prestanda. Mängden tvättmedel som behövs beror på cykeln, disk mängd, och diskens smutsnivå.

Fyll inte diskmedel i diskmedelsfacket mer än vad som krävs, annars kan du se vitstrimmor eller blåaktiga lager på glas och disk och kan orsaka glaskorrosion. Fortsatt användning av för mycket diskmedel kan orsaka maskinskador.

Att använda lite diskmedel kan leda till dålig rengöring och du kan se vita ränder i hårt vatten.

Se diskmedelstillverkarens anvisningar för ytterligare information.

4.9 Fylla på diskmedel

Tryck på spärren för att öppna dispensern och håll i diskmedlet.

Stäng locket och tryck på det tills det låses på plats. Dispensern bör fyllas på strax före starten av varje program. Om disken är kraftigt nedsmutsad, placera ytterligare diskmedel i diskmedelskammaren.

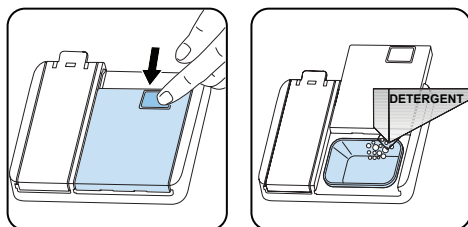

4.10 Använda kombinerade diskmedel

Dessa produkter bör användas i enlighet med tillverkarens instruktioner.

Placera aldrig kombinerade tvättmedel i innerdelen eller bestickkorgen.

Kombinerade diskmedel innehåller inte bara diskmedlet utan även sköljmedel, saltersättningsämnen och ytterligare

komponenter beroende på kombinationen.

Vi rekommenderar att du inte använder kombinerade diskmedel i korta program.

Använd pulverdiskmedel i stället.

Kontakta diskmedeltillverkaren om du stöter på problem när du använder kombinerade diskmedel.

När du slutar använda kombinerade diskmedel, se till att inställningarna för vattenhårdhet och sköljmedel är inställda på rätt nivå.

4.11 Användning av sköljmedel

Sköljmedlet hjälper till att torka disken utan ränder och fläckar. Sköljmedel krävs för fläckfria redskap och klara glas. Sköljmedlet frigörs automatiskt under den varma sköljfasen. Om doseringsinställningen för sköljmedel är inställd för lågt, kvarstår vita fläckar på disken och disken torkar inte och diskas rent.

Om doseringsinställningen för sköljmedel är inställd för högt kan du se blåaktiga lager på glas och disk.

4.12 Påfyllning av sköljmedel och inställning

För att fylla sköljmedelsfacket, öppna locket för sköljmedelsfacket. Fyll facket med sköljmedel till MAX-nivå och stäng sedan locket. Var noga med att inte överfylla sköljmedelsfacket och torka upp spill.

För att ändra sköljmedelsnivån, följ stegen nedan innan du sätter på maskinen:

- Slå på maskinen genom att trycka på På/Av-knappen.
- Tryck på programknappen i minst 5 sekunder direkt efter att maskinen har slagits på.
- Släpp programknappen när "rA" visas. Sköljmedelsnivåinställningen följer inställd vattenhårhetsnivå. Den

senaste inställningsnivån visas sedan.

- Ställ in nivån genom att trycka på programknappen.
- Stäng av maskinen för att spara inställningen.
- Fabriksinställningen är "4".

Om disken inte torkar ordentligt eller är fläckig, öka nivån. Om blå fläckar bildas på disken, sänk nivån.

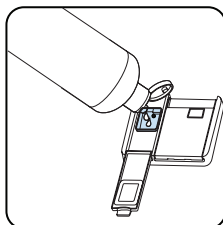
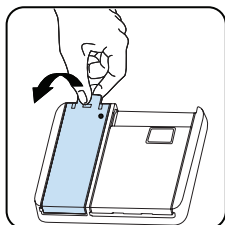

Nivå	Glansmedeldos	Indikator
1	Sköljmedel har inte fördelats	r1 visas på displayen.
2	1 dos fördelas	r2 visas på displayen.
3	2 doser fördelas	r3 visas på displayen.
4	3 doser fördelas	r4 visas på displayen.
5	4 doser fördelas	r5 visas på displayen.

5 Fylla på Diskmaskinen

För bästa resultat, följ dessa riktlinjer för lastning.

Att lasta hushållets diskmaskin upp till den kapacitet som anges av tillverkaren kommer att bidra till energi- och vattenbesparingar. Manuell försköljning av bruksartiklar leder till ökad vatten- och energiförbrukning och rekommenderas inte. Du kan placera koppar, glas, glas på fot, små tallrikar, skålar etc. i den övre korgen. Luta inte långa glas mot varann eftersom de inte kommer stå stadigt och kan skadas. När du placerar glas på fot och bägare, luta dem mot korgens kant eller racket och inte mot andra föremål.

Placera alla behållare som koppar, glas och skålar i diskmaskinen med öppningen nedåt, annars kan vatten samlas i föremålen.

Vi rekommenderar att du använder bestickgallret för bästa resultat, om diskmaskinen har en bestickkorg. Placera alla stora (grytor, kastruller, lock, tallrikar, skålar etc.) och hårt smutsiga föremål i det nedre stället.

Tallrikar och bestick ska inte placeras ovanför varandra.

 **WARNING:** Se till att inte hindra spolarmarnas rotation.

 **WARNING:** Se till att diskmedelsdispensern inte blockeras efter att du lastat din disk.

5.1 Rekommendationer

Ta bort eventuella grova rester på disken innan du placerar disken i maskinen. Starta maskinen med full last.

 Överlasta inte facken och placera inte disken i fel korg.

 **WARNING:** För att undvika personskador ska knivar med långa handtag och vassa eggar vändas nedåt eller horisontellt i korgarna.

Två vikbara ställ

Vikbara ställ tillåter stora objekt, till exempel grytor och kastruller, att placeras lättare. Varje del kan vikas separat. De kan antingen höjas uppåt eller fällas ner.

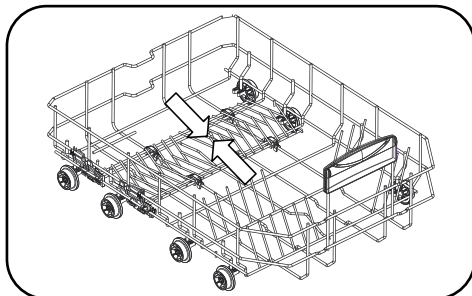
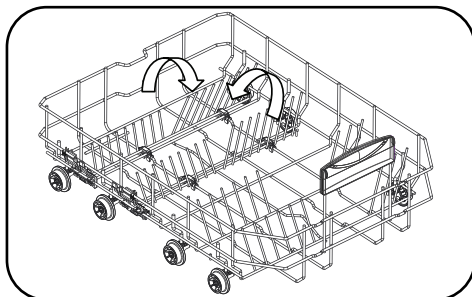

Höjdställning

Den övre korgen har en mekanism som gör det möjligt att justera höjden på korgen upp **(1)** eller ner **(2)** utan att behöva ta bort korgen. Håll korgen på båda sidor och dra upp den eller skjut den nedåt och se till att båda sidorna av den övre korgen är i samma läge.

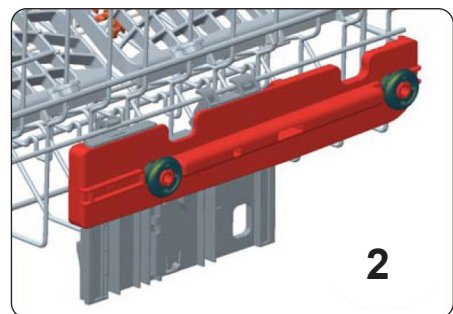
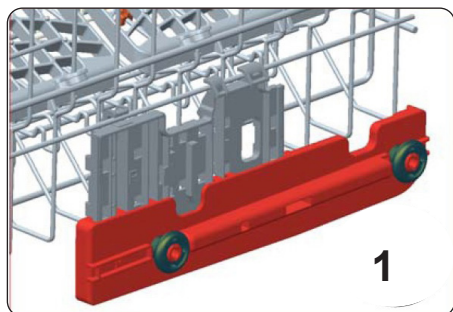
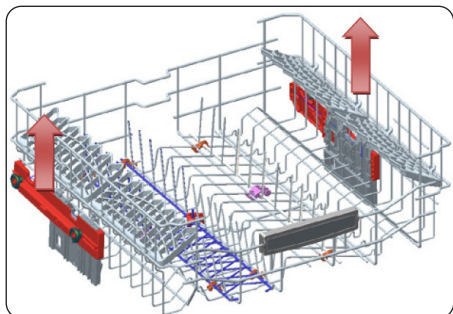

Diskställ

Den övre korgens ställ kan antingen vara öppna, **a**, eller stängda, **b**. Placera koppar och stora redskap (horisontellt) på ställen för att diskas.

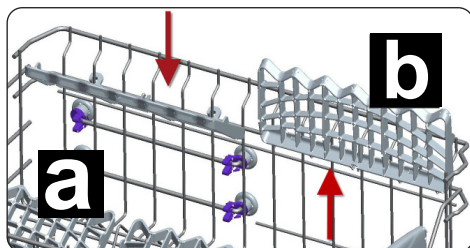

5.2 Alternativa korgpåfyllningar

Nedre korg

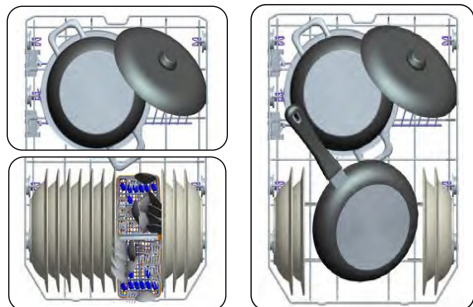

Övre korg

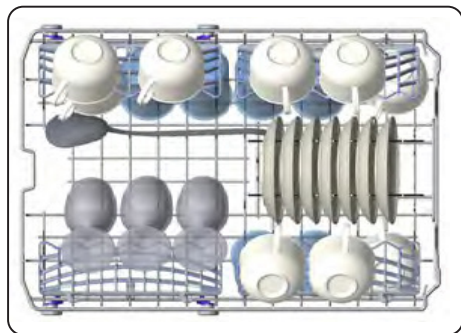

Felaktiga påfyllningar

Felaktig påfyllning kan orsaka dålig diskning och torkning. Följ tillverkarens rekommendationer för ett bra resultat.

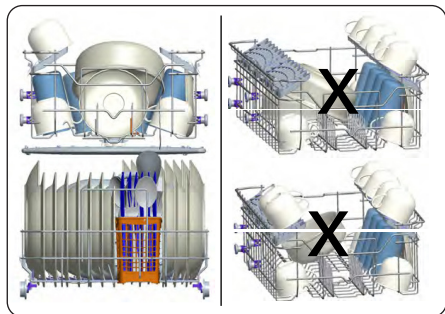

Viktigt för provningslaboratorier

För detaljerad information som krävs för tester enligt EN-normativ och en elektronisk kopia av bruksanvisningen, vänligen skicka modellnamn och serienummer till följande adress:

dishwasher@standardtest.info

6 PROGRAMTABELL

Programnamn:	P1	P2	P3	P4	P5	P6	P7	P8
Typ av nedsmutsning:	Snabbaste program för lätt smutsad och nyligen använd disk och passar för fyra kuvert.	Lämplig för lätt smutsad disk och en snabb disk.	Standardprogram för normalt smutsad dagligen använd disk med reducerad energi- och vattenförbrukning.	Autoprogram för normalt smutsad ömtålig disk.	Autoprogram för normalt smutsad disk.	Autoprogram för hårt smutsad disk.	Lämplig för både lätt smutsade ömtåliga glas i övre korgen och kraftigt smutsat porslän i undre korgen.	Lämpligt för normalt smutsad disk som används dagligen, med ett snabbare program.
Nedsmutsningsgrad:	Lätt	Lätt	Medel	Medel	Medel	Hårt	Hårt	Medel
"Diskmedelsmängd A: 25 cm ³ B: 15 cm ³ "	B	A	A	A	A	A	A	A
Programvaraktighet (tim:min):	00:14	00:30	03:05	01:14 - 01:27	01:28 - 01:44	01:51 - 02:51	01:46	00:50
Energiförbrukning (kWh/cykel):	0.250	0.580	0.674	0.650 - 0.700	0.850 - 1.200	1.050 - 1.600	1.300	0.880
Vattenförbrukning (liter/cykel):	6.6	9.9	9.0	9.7 - 16.0	9.6 - 16.7	10.0 - 20.0	15.4	9.5

- Programtiden kan ändras beroende på mängden rätter, vattentemperaturen, omgivningstemperaturen och valda tilläggsfunktioner.
- Värden som anges för andra program än eco-programmet är endast vägledande.
- Eco-programmet är lämpligt för att rengöra normalt smutsad servis, att det för denna användning är det mest effektiva programmet när det gäller dess kombinerade energi- och vattenförbrukning, och att det används för att bedöma överensstämmelse med EU:s ekodesignlagstiftning.
- Att diska servis i hushållsdiskmaskin förbrukar vanligtvis mindre energi och vatten i användningsfasen än handdisk när hushållsdiskmaskinen används enligt tillverkarens instruktioner.
- Använd endast pulvertvättmedel för korta program.
- Korta program inkluderar inte torkning.
- För att underlätta torkning rekommenderar vi att luckan öppnas lätt efter att en cykel är klar.
- Du kommer åt produkt databasen där modellinformationen finns lagrad genom att läsa QR-koden på energimärkningen.



OBS: Enligt reglerna 1016/2010 och 1059/2010 kan energiförbrukningsvärdena i Eco-programmet skilja sig åt. Denna tabell är i linje med förordningarna 2019/2022 och 2017/2022.

7 PANEL (Modellberoende)

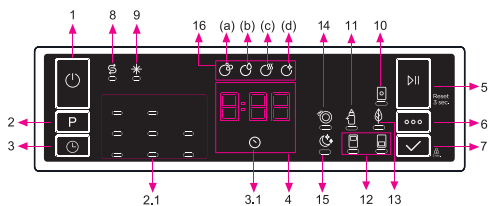

1. På/av-knapp
2. Programvalsknapp
- 2.1. Programindikatorer
3. Fördröjningsknapp
- 3.1. Fördröjningsindikator
4. Indikator för återstående tid
5. Start/Paus-knapp
6. Alternativ-knapp
7. Väljarknapp
8. Saltindikator
9. Sköljmedelsindikator
10. Tablettindikator
11. Extra hygien-indikator
12. Halvlast indikator
13. Energispar-indikator
14. Extra snabbt-indikator
15. Extra tyst-indikator
16. Diskstegsindikatorer

- a- Diskstegsindikator
- b- Sköljstegsindikator
- c- Torkstegsindikator
- d- Slutstegsindikator

1. På/av-knapp

Sätt på maskinen genom att trycka på På/Av-knappen.

2. Programvalsknapp

Välj lämpligt program genom att trycka på Program-knappen. Den valda programindikatorn (2.1) tänds. Mer information om programmen finns i avsnittet Programtabell.

3. Fördröjningsknapp

Du kan fördröja programmets starttid 1-2...24 timmar genom att trycka på fördröjningsknappen (3) innan programmet startar. Fördröjningsindikatorn (3.1) tänds. Om du vill ändra fördröjningstiden, tryck först på Start/Paus-knappen och därefter på Fördröjning-knappen för att välja en ny fördröjningstid. För att aktivera den nya fördröjningstiden, tryck på Start/Paus-knappen. För att inaktivera fördröjningen behöver du ändra till 0 timmar med fördröjningsknappen när maskinen är pausad.

4. Indikator för återstående tid

Programflödet kan övervakas via disk-, skölj-, tork- och slut-indikatorerna och indikatorn för återstående tid.

5. Start/Paus-knapp

Tryck på Start/Paus-knappen för att starta programmet. Disk-lampan tänds och indikatorn för återstående tid visar programmets tidslängd. Den visar även den återstående tiden under programmets flöde. Om du öppnar maskinens lucka när programmet körs pausar programmets längd och tillhörande diskstegsindikator blinkar.

6. Alternativ-knapp

Alternativ kan väljas genom att trycka på knappen Alternativ upprepade gånger. Det valda alternativet kommer att indikeras med en blinkande lysdiod.

7. Välj-knapp

Välj alternativet genom att trycka på knappen Välj. Lysdioden för det valda alternativet kommer då att förbli tänd

8. Saltindikator

När det finns otillräckligt med mjukgöringssalt, tänds varningsindikatorn för saltbrist och du bör fylla på saltutrymmet.

9. Sköljmedelsindikator

Nä sköljmedelsnivån är låg tänds varningsindikatorn för sköljmedelsbrist och du bör fylla på sköljmedelsutrymmet.

10. Tablettindikator

Välj funktionen Tablettdiskmedel när du använder ett kombinerat diskmedel som innehåller salt, sköljmedel eller andra tillbehör. Indikatorn för tablettdiskmedel kommer att vara på så länge det är valt. När maskinen är på, kommer surfplattan att väljas för alla program utom Eco-programmet.

11. Extra hygien-indikator

Välj funktionen Extra hygien för att öka disktemperaturen, för maximal hygienisk disk. Extra hygien-indikatorn tänds.

12. Halvlast indikator

Välj funktionen halvlast för att välja det område av diskmaskinen som innehåller diskerna som ska diskas. Du kan välja båda korgarna, endast den övre korgen eller endast den nedre korgen. Tryck på knappen tills indikatorn som motsvarar korgen som innehåller disken som ska diskas tänds. Indikatorn halvlast tänds när denna funktion är i drift. Disk i andra områden kommer inte att diskas.

13. Energisparindikator

Välj energisparalternativet för att göra det möjligt för maskinens lucka att öppnas i slutet av programmet för att öka torkningseffektiviteten. Denna funktion sparar också energi genom att arbeta vid en lägre temperatur.

14. Extra snabb-indikator

Välj Extra snabb-funktionen för att minska varaktigheten av ett program som ger mer ekonomisk vattenförbrukning. Extra snabb-indikatorn tänds.

15. Extra tyst-indikator

Välj funktionen Extra tyst för en mer känslig och tyst diskning. Extra tyst-indikatorn tänds. Detta alternativ minskar diskens ljudtrycksnivå.

16. Diskstegsindikatorer

Displayen visar indikatorn som motsvarar status för programmet som är i drift. När torkindikatorn visas, kommer maskinen att vara tyst med hänsyn till programmet du har valt i 15 till 100 minuter.

- * Diska
- * Skölj
- * Torka
- * Slut



OBS: Barnlåset aktiveras/inaktiveras genom att trycka på Välj-knappen (7) i ca 3 sekunder. När det är aktiverat blinkar alla lysdioderna och "CL" visas på indikatorn för återstående tid (4) en gång. När det är inaktiverat blinkar alla lysdioder och "CL" två gånger.



OBS: Om du stänger av maskinen sedan fördröjningstiden har valts och programmet har startat så inaktiveras fördröjningstiden.



OBS: För att spara ett program som favoritprogram, tryck samtidigt på programvals-knappen (2) och fördröjningsknappen (3). För att välja favoritprogram, tryck på programvals-knappen (2) i 3 sekunder.

Ändra ett program

Om du vill ändra programmet medan maskinen redan körs.

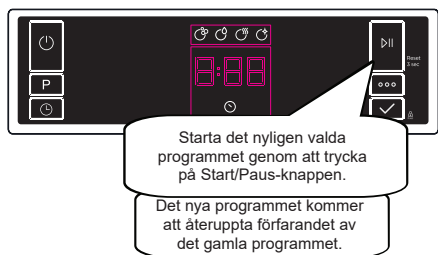
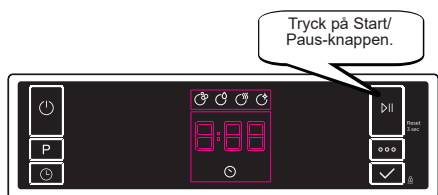

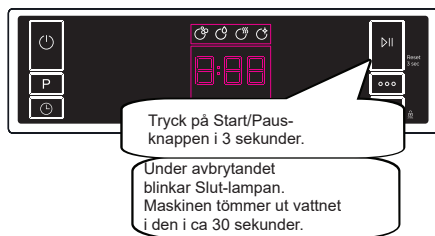

Inaktivera ett program

Om du vill avbryta ett program medan det körs.

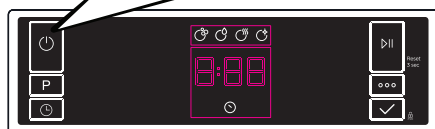
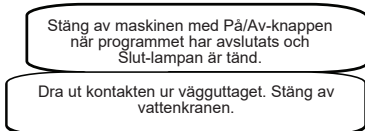

Stänga av maskinen



 **OBS:** Öppna inte luckan innan programmet avslutas.

 **OBS:** När diskprogrammet är slut kan du lämna luckan på maskinen öppen för att snabba upp torkningen.

 **OBS:** Om maskinens lucka öppnas eller strömmen bryts under diskningen så fortsätter programmet när luckan stängs eller strömmen återställs.

Summerljudkontroll (Beroende på modell)

För att ändra summerljudnivån, följ stegen nedan:

- 1.** Öppna luckan och tryck på knapparna Alternativ (6) och Välj (7) samtidigt i 3 sekunder.
- 2.** När ljudinställningen känns igen ger summern ett långt ljud och maskinen visar den senast inställda nivån, från "S0" till "S3".
- 3.** För att minska ljudnivån tryck på Välj-knappen (7). För att öka ljudnivån tryck på Alternativ-knappen (6).
- 4.** För att spara den valda ljudnivån, stäng av maskinen.
"S0" nivån betyder att alla ljud är avstängda. Fabriksinställning är "S3".

Energisparläge

För att aktivera eller inaktivera energisparläge,

följ nedanstående steg:

- 1.** Öppna luckan och tryck på knapparna Program (2) och Alternativ (6) samtidigt i 3 sekunder.
- 2.** Efter 3 sekunder visar maskinen den senaste inställningen, "IL1" eller "IL0".
- 3.** När energisparläge är aktiverat, visas "IL1". I det här läget släcks innerbelysningen (om tillgänglig) två minuter efter att luckan har öppnats och maskinen stängs av 15 minuter efter en aktivitet för att spara energi.
- 4.** När energisparläge är avaktiverat kommer "IL0" att visas. Om energisparläge är avaktiverat tänds innerbelysningen så länge luckan är öppen och maskinen kommer alltid att vara på såvida den inte stängs av av användaren.
- 5.** För att spara den valda inställningen, stäng av maskinen.
I fabriksinställningen är energisparläge aktivt.

8 RENGÖRING OCH UNDERHÅLL

Rengöring av din diskmaskin är viktigt för att bibehålla maskinens livslängd. Se till att inställningen av vattenmjukgöring (om tillgänglig) görs korrekt och att korrekt mängd diskmedel används för att förhindra kalkackumulering. Fyll på saltfacket när saltsensorlampan tänds.

Olja och kalkavlagringar kan byggas upp i din diskmaskin över tid. Om detta sker:

- Fyll diskmedelsfacket, men ladda inte med någon disk. Välj ett program som körs vid hög temperatur och kör diskmaskinen tom. Om detta inte rengör diskmaskinen tillräckligt, använd ett rengöringsmedel som är utformat för diskmaskiner.
- Rengör apparaten regelbundet varje månad för att förlänga din diskmaskins livslängd
- Torka av dörrtätningarna regelbundet med en fuktig trasa för att ta bort ackumulerade rester eller främmande föremål.

8.1 Filter

Rengör filtren och spolarmarna minst en gång i veckan. Om några matrester eller främmande föremål finns kvar i grov- eller finmaskiga filter, ska du ta bort filtren och rengöra dem noggrant med vatten.

- a) Mikrofilter b) Grovfilter
c) Metallfilter

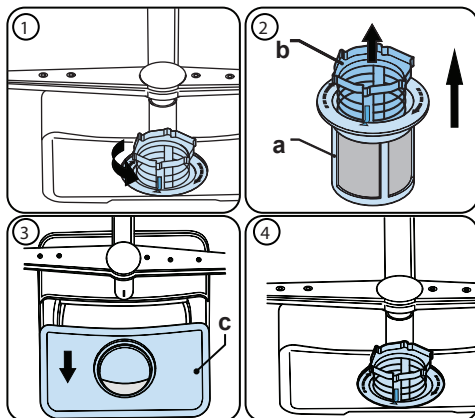

För att ta bort och rengöra filterkombinationen, vrid den moturs och ta bort den genom att lyfta den uppåt (1). Dra ut det grova filtret ur mikrofiltret (2). Dra sedan och ta bort metallfiltret (3). Skölj filtret med mycket vatten tills det är fritt från rester. Återmontera filtren. Sätt tillbaka filterinsatsen och vrid den medurs (4).

- Använd aldrig diskmaskinen utan något filter.
- Felaktig montering av filtret minskar diskeffekten.
- Rena filter är nödvändiga för korrekt drift av maskinen.

8.2 Spolarmar

Se till att spolarmshålen inte är igensatta och att inga matrester eller främmande föremål har fastnat på spolarmarna. Om de sätter igen ska du ta bort spolarmarna och rengöra dem under rinnande vatten. För att ta bort den övre spolarmen, lossa muttern som håller den i läge genom att vrida den medurs och dra den nedåt. Se till att muttern dras åt helt när du monterar om övre spolarmen.

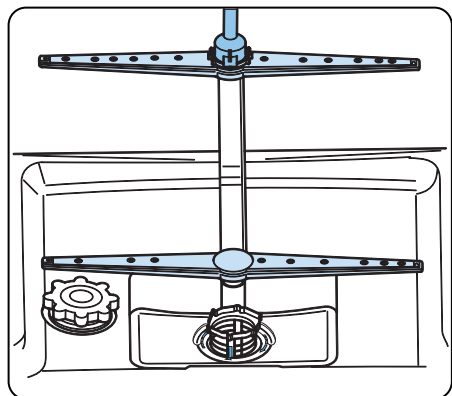

8.3 Avloppspump

Stora matrester eller främmande föremål som inte fångats av filtren kan blockera avloppspumpen. Sköljvattnet kommer i så fall att vara över filtret.

⚠ Varning Risk för skärskador!

Vid rengöring av avloppsvattenpumpen, se till att du inte skadar dig själv på bitar av glas eller spetsiga redskap.

I detta fall:

1. Koppla alltid bort apparaten från strömförsörjningen.
2. Ta ur korgar.
3. Ta bort filtren.
4. Skopa ut vatten, använd en svamp vid behov.
5. Kontrollera området och ta bort eventuella främmande föremål.
6. Installera filtren.
7. Sätt tillbaka korgarna.

9 FELSÖKNING

FEL	MÖJLIG ORSAK	FELSÖKNING
Programmet startar inte.	Diskmaskinen är inte inkopplad.	Koppla in din diskmaskin.
	Diskmaskinen är inte påslagen.	Slå på diskmaskinen genom att trycka på På/Av-knappen.
	Säkringen har löst ut.	Kontrollera dina inomhussäkringar.
	Vatteninloppskranen är stängd.	Öppna vatteninloppskranen.
	Din diskmaskinslucka är öppen.	Stäng diskmaskinsluckan.
	Vatteninloppsslang och maskinfiltren är tilltäppta.	Kontrollera vatteninloppsslangen och maskinfiltren och se till att de inte är igensatta.
Vatten står kvar i maskinen.	Tömningsslangen är igensatt eller vriden.	Kontrollera tömningsslangen och rengör eller vrid den rätt.
	Filtren är igensatta.	Rengör filtren.
	Programmet är inte klart ännu.	Vänta tills programmet är klart.
Maskinen stannar under diskning.	Strömavbrott.	Kontrollera elnätet.
	Vatteninloppsfel.	Kontrollera vattenkranen.
Skakande och bankande ljud hörs under en diskning	Spolarmen slår i disken i den nedre korgen.	Flytta eller ta bort föremål som blockerar spolarmen.
Delar av matavfall finns kvar på disken.	Disken placerad fel, vattnet når inte berörd disk.	Överbelasta inte korgarna.
	Disk lutar mot varandra.	Placera disken enligt instruktionerna i avsnittet om hur du fyller på din diskmaskin.
	Inte tillräckligt med diskmedel används.	Använd rätt mängd diskmedel, enligt instruktionerna i programtabellen.
	Fel diskprogram har valts.	Använd informationen i programtabellen för att välja det program som passar bäst.
	Spolarmar igensatta med matavfall.	Rengör hålen i spolarmarna med smala föremål.
	Filter eller vattenavloppspump är igensatta eller filter felaktigt placerade.	Kontrollera att avloppsslangen och filtren är korrekt monterade.

FEL	MÖJLIG ORSAK	FELSÖKNING
Vitaktiga fläckar finns kvar på disken.	Inte tillräckligt med diskmedel används.	Använd rätt mängd diskmedel, enligt instruktionerna i programtabellen.
	Dosering av sköljmedel och/eller inställning för avhårdare för lågt.	Öka sköljmedels- och/eller avhårdarenivån.
	Hög vattenhårdhetsnivå.	Öka vattenavhårdaren och tillsätt salt.
	Saltbehållarens lock inte stängt ordentligt.	Kontrollera att saltfackets lock är ordentligt stängt.
Disken torkar inte.	Torkningsalternativ är inte valt.	Välj ett program med torkningsalternativ.
	Sköljmedelsdoseringen för lågt inställd.	Öka sköljmedelsdoseringsinställningen.
Rostfläckar bildas på disken.	Rostfritt stål kvaliteten på disken är otillräcklig.	Använd endast diskmaskinssäkra uppsättningar.
	Hög nivå av salt i diskvattnet.	Justera vattenhårdhetsnivån med hjälp av tabellen för vattenhårdhet.
	Saltbehållarens lock inte stängt ordentligt.	Kontrollera att saltfackets lock är ordentligt stängt.
	För mycket salt har spillts i diskmaskinen medan den fyllts med salt.	Använd tratt när du fyller salt i facket för att undvika spill.
	Dålig elnätsordning.	Konsultera en kvalificerad elektriker omedelbart.
Diskmedel finns kvar i diskmedelsfacket.	Diskmedel har lagts i när diskmedelsfacket var vått.	Se till att diskmedelsfacket är torrt före användning.

AUTOMATISKA FELVARNINGAR OCH VAD MAN GÖR

FELKOD	MÖJLIGT FEL	VAD GÖR JAG
FF	Vatteninloppssystemfel	Se till att vatteninloppskranen är öppen och att vattnet rinner.
		Separera inloppsslangen från kranen och rengör filtret på slangen.
		Kontakta service om felet kvarstår.
F5	Trycksystemfel	Kontakta service.
F3	Kontinuerlig vattentillförsel	Stäng kranen och kontakta service.
F2	Oförmåga att släppa ut vatten	Vattenutloppsslang och filter kan vara igensatta.
		Avbryt programmet.
		Om felet kvarstår, kontakta service.
F8	Värmarfel	Kontakta service.
F1	Översvämning	Koppla ur maskinen och stäng kranen.
		Kontakta service.
FE	Defekt elektroniskt kort	Kontakta service.
F7	Överhettning	Kontakta service.
F9	Fel vid avledarposition	Kontakta service.
F6	Felaktig värmarsensor	Kontakta service.
HI	Högspänningsfel	Kontakta service.
LO	Lågspänningsfel	Kontakta service.

Installations- och reparationsprocedurerna bör alltid utföras av auktoriserad serviceagent för att undvika eventuella risker. Tillverkaren ska inte hållas ansvarig för skador som kan uppstå på grund av procedurer utförda av obehöriga personer. Reparationer får endast utföras av tekniker. Om en komponent måste bytas ut, se till att endast originalreservdelar används.

Felaktig reparation eller användning av reservdelar som inte är original kan orsaka betydande skador och utsätta användaren för betydande risk.

Kontaktinformation för din kundtjänst finns på baksidan av detta dokument.

Funktionsrelevanta originaldelar enligt motsvarande Ecodesign-beställning kan erhållas från kundtjänst under en period av minst tio år från den dag då din produkt släpptes på marknaden inom Europeiska ekonomiska samarbetsområdet.

Service

Vi har service i hela Sverige

Besök www.cylinda.se

Ring 0771-25 25 00 (endast lokaltaxa)

Uppge

Maskintyp

Serienummer

Inköpsdatum

Problembeskrivning

Namn och adress

Ditt telefonnummer

Kontakta oss

www.cylinda.se

Cylinda
en enklare vardag